

① 預防保養(狀態基準保養)

以遠端維護, 進行設備的工作狀態之監視, 可藉由異常徵兆的確認, 執行計畫性的機械維護。  
藉由適切的維護, 可延長設備的壽命, 能減少突然發生停止的次數。

WMI導入前

日常的檢查以清掃和供油為主, 定期檢查消耗品等是否需更換。



- 突然發生的故障
- 設備的工作效率低下
- 出現預料之外的修理費用

WMI導入後

藉由工作時間或設備狀態的監視, 不會忽略異常的徵兆, 並可執行計畫性的維護。

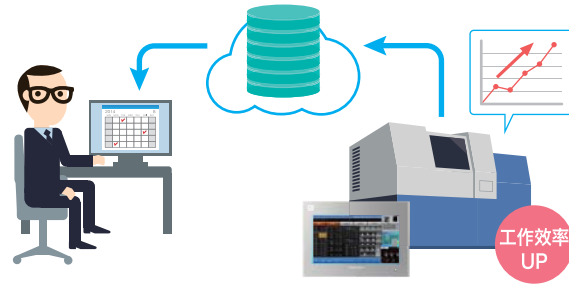

- 設備的工作效率提高
- 設備壽命的延長
- 產品和品質的安定化
- 保養費用的平準化

② 服務業務的改善和效率化

藉由遠端維護, 可由遠距離的地方掌握設備的狀態和資訊。  
設備的巡迴定期檢查, 可以針對稼動時間變更巡迴檢查的計畫, 可以藉此改善維修·服務業務。

WMI導入前

執行與運轉工作時間無關的定期巡迴檢查。



- 與工作時間無關的定期巡迴
- 檢查作業效率低

WMI導入後

執行應運轉工作時間的計畫巡迴之檢查。

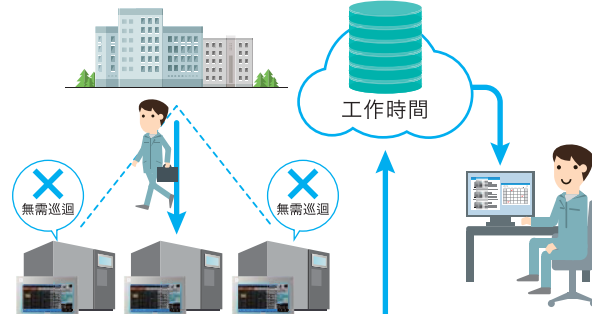

- 應工作時間的計畫巡迴
- 檢查作業的效率化



可程式顯示器 MONITOUCH V9 series

作為新時代的人機介面, 在生產現場掀起了極大反響, 世界首創的可程式顯示器MONITOUCH。  
最新版的V9系列作為MONITOUCH的新系列可憑直覺操作的舒適性與資訊傳達的表現力, 開拓了新的可能性。

# New Concept Web Machine Interface



WMI 實現了連接世界的高安全度低成本的遠端存取。



台灣富士電機股份有限公司  
Hakko Electronics Co., Ltd.



# WMI, 可以極安全的VPN輕鬆實現

# 遠端接入

## VPN的遠端維護

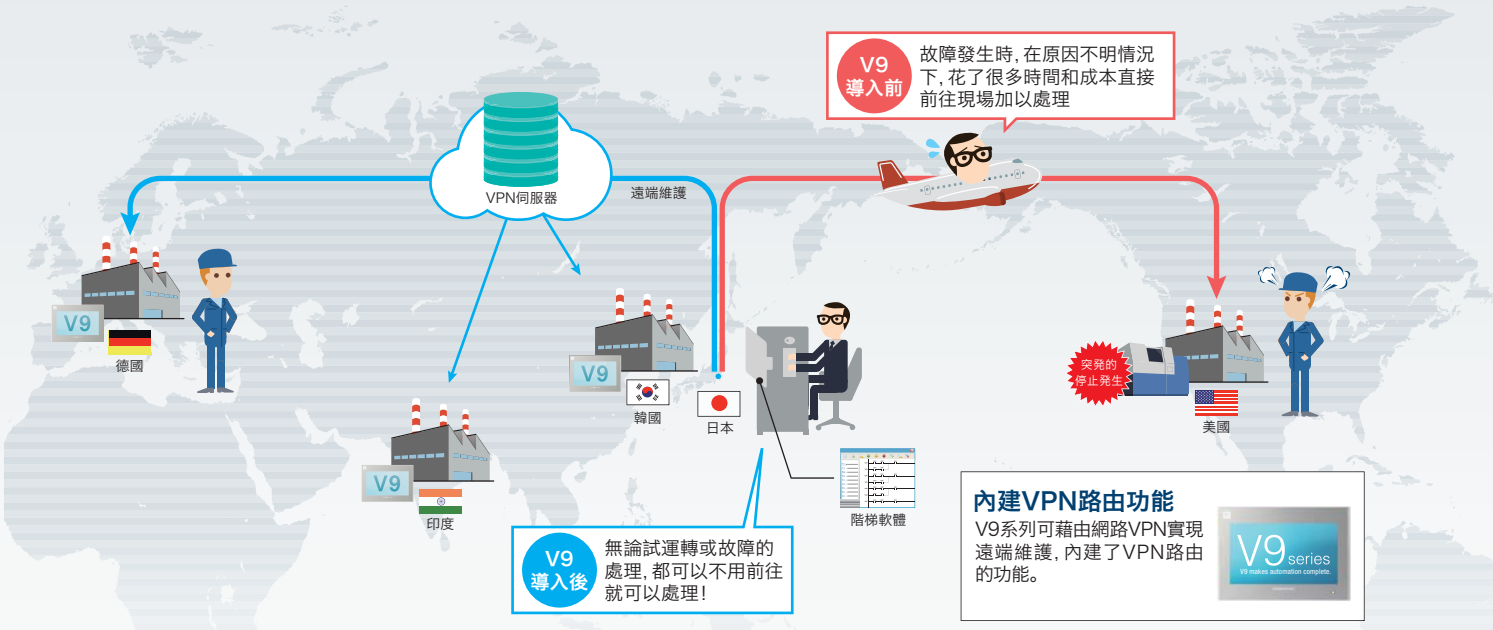

## 「VPN遠端存取服務」導入的流程



## 管理工具「V-Connect」

啟動管理工具「V-Connect」, 可將事先登錄的V9以一覽表的方式顯示。只要選擇連接對象, 並加以點選, 即可藉由WMI作遠端存取。

**與VPN伺服器的連接狀態一目了然**  
登錄至管理工具的V9的連接狀態, 可以圖標加以識別。



**連接構成示意圖**

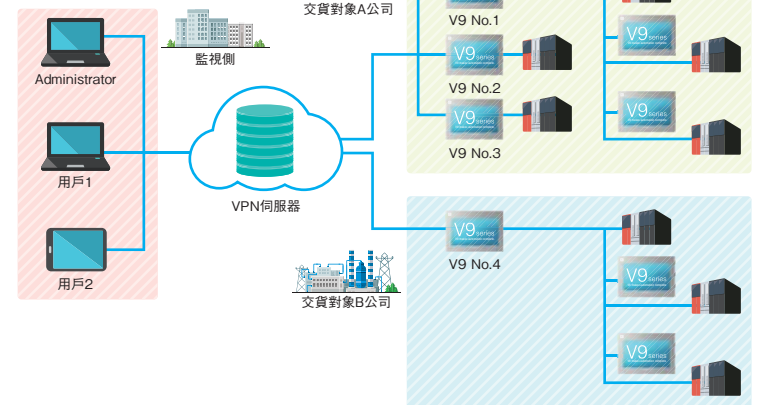

## 管理工具「V-Connect」的驅動環境

電腦	Windows運作的PC/AT兼容機
OS	Windows 7(32bit, 64bit) / 8, 8.1(32bit, 64bit) / 10(64bit)

※安裝需要Administrator權限。

CPU	1.0GHz 以上
記憶體	1.0GB 以上(32bit), 2.0GB 以上(64bit)
硬碟	安裝時: 1.0GB 以上(32bit), 2.0GB 以上(64bit)

## VPN連接的構成示意圖

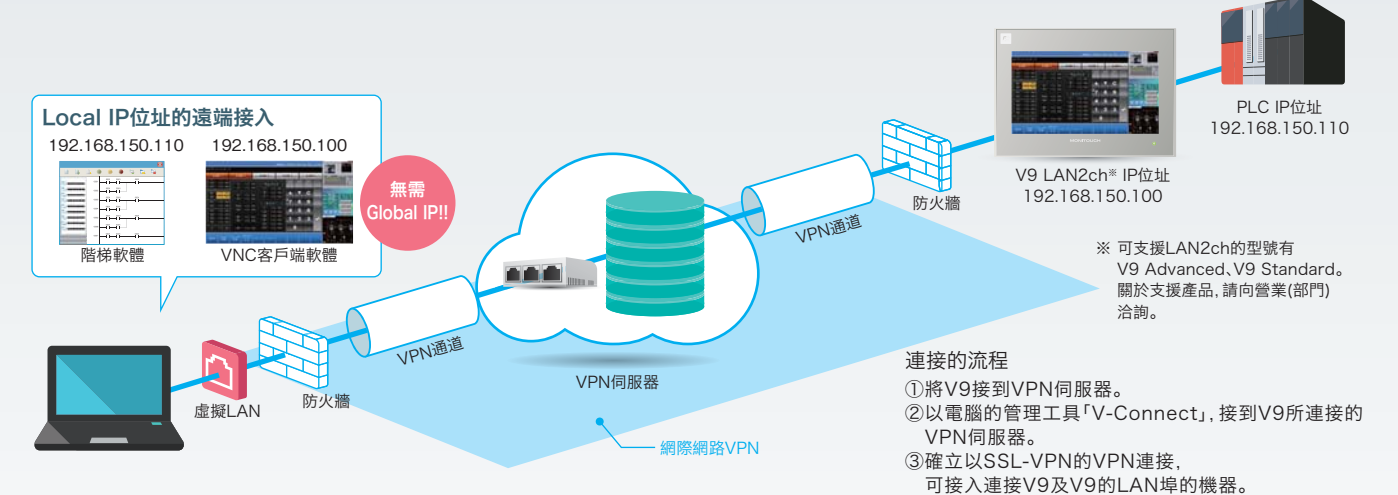

## 特長

- 以便宜的价格便可進行遠端連接可進行環境的構建**  
如有實際網路的連接環境, 無需使用VPN路由器, 只需V9系列便可構建VPN環境。
- 可進行安全性的遠端接入**  
可對應SSL-VPN, 故可安全地與遠距離的地方連接, 無需擔心會被盜聽和篡改, 可安心進行遠端接入。
- 亦可簡單地進行周邊機器的遠端接入**  
由於路由選擇功能是內建的, 所以對V9系列中以Ethernet連接的PLC或各種機器, 可以輕鬆地進行遠端存取。

## 雲端資料應用服務

「VPN遠端存取服務」加上「雲端資料應用服務」可提供您以下的功能(服務)。

**儲存資料的服務**  
V9的登入記錄檔(log data)可儲存於雲端伺服器。便可以從管理工具「V-Cloud Data Manager」連接雲端伺服器便可以輕鬆地得知各個據點的狀態。

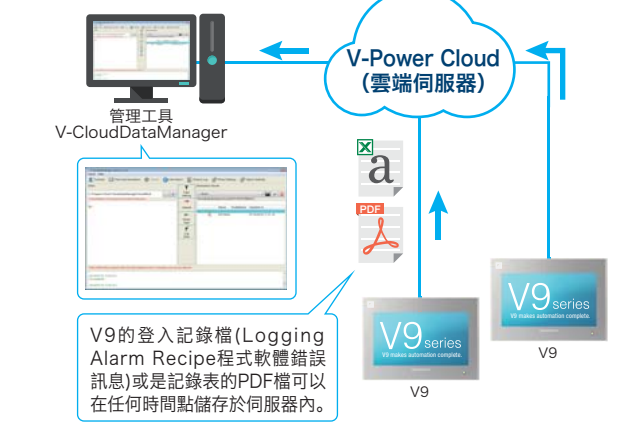

**資料的傳送服務**  
可以從雲端伺服器來對V9, 作更新配方(Recipe)或是PDF檔的情報。

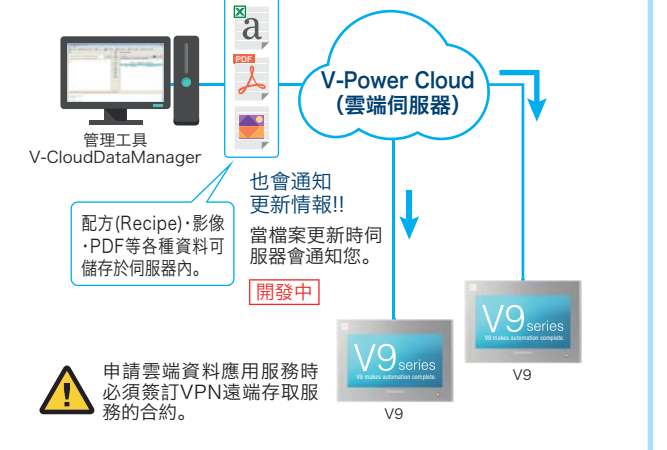

## 管理工具「V-Connect」的驅動環境

電腦	Windows運作的PC/AT兼容機
OS	Windows 7(32bit, 64bit) / 8, 8.1(32bit, 64bit) / 10(64bit)

※安裝需要Administrator權限。

CPU	2.0GHz 以上
記憶體	1.0GB 以上(32bit), 2.0GB 以上(64bit)
硬碟	安裝時: 1.0GB 以上(32bit), 2.0GB 以上(64bit)

# Web Machine Interface

## VPN遠端存取服務 / 雲端資料應用服務

### VPN遠端存取服務

使用VPN遠端存取服務，需事先申請登錄域名。  
登錄域名有免費/收費兩種認證，分別申請後，敝公司會通知您開通服務時的所需事項。

#### 認證種類

種類		Free*1	Value	Simple	Wide	Extra	
連接構成 (參照下圖)	1:1	OK	OK	OK	OK	OK	
	1:n	OK	OK	OK	OK	OK	
	1:n:m	OK	OK	OK	OK	OK	
	n:n	-	OK	OK	OK	OK	
最多V9登錄台數		5	10	30	100	無限制	
型號	追加連接點*2	-					VPN-A
	首年度	-	VPN-V	VPN-S	VPN-W	VPN-E	
	更新 (1年更新)	-	VPN-VR	VPN-SR	VPN-WR	VPN-ER	
	備註	僅限30天 (開通使用後，沒有登錄收費認證的情況下，將被自動廢除。)					

\*1 Free認證不可利用雲端資料應用服務。

\*2 通常登錄的V9系列，在連接上VPN的那一刻，即作為共通的網路連接。  
如果想要將登錄的V9系列作為不同的網路運用時，則需要追加所需網路數的連接點(子域名)，詳細請參照下頁。  
追加連接點的費用僅需在初次申請時支付，不產生更新費用。

### 雲端資料應用服務

使用雲端資料應用服務，需要VPN遠端存取服務的收費認證。  
申請後，敝公司會通知您開通服務時的所需事項。

#### 認證種類

申請計劃*1	種類	首次契約		更新契約	
		CDM-5	CDM-10	CDM-5R	CDM-10R
資料容量		500MB	1GB	500MB	1GB

\*1 使用雲端資料服務，需要VPN遠端存取服務的收費認證。

## VPN遠端存取服務的連接構成

在各種用途的連接構成上，實行遠端存取。

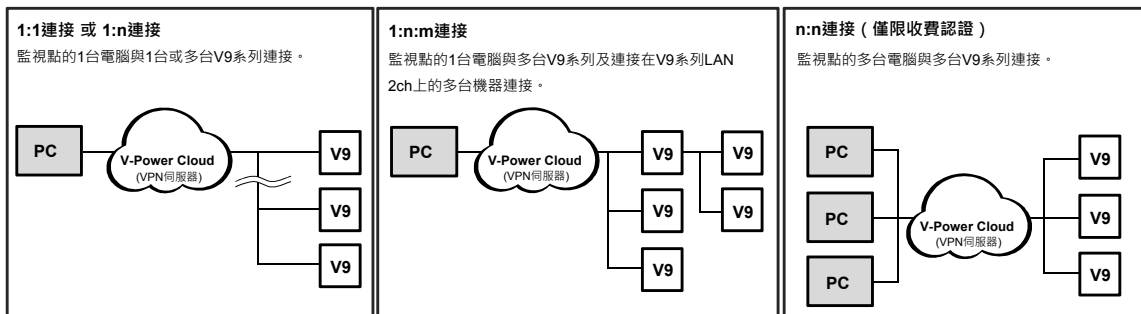

## VPN遠端存取服務的連接點

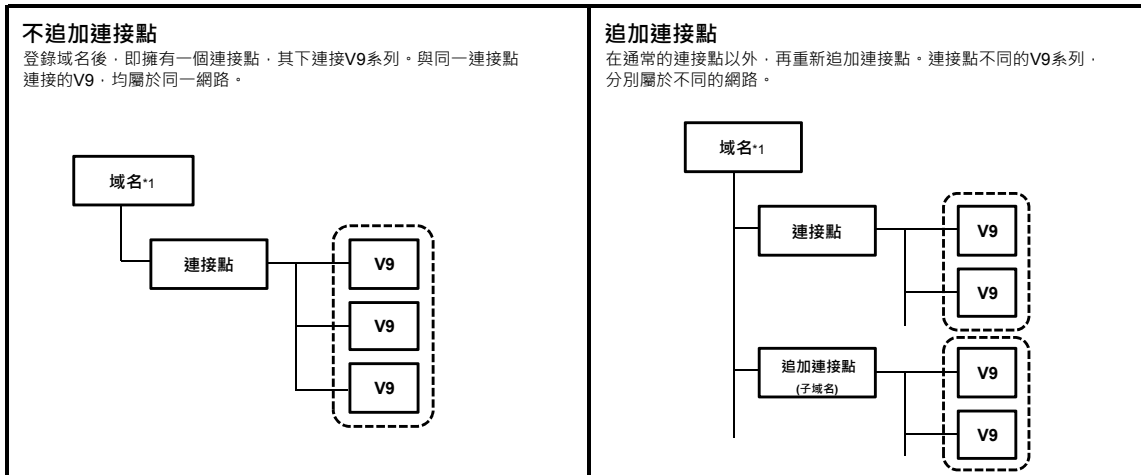

\*1 域名是用於識別用戶的ID，使用VPN遠端存取服務時是必需的。

## 服務開通流程

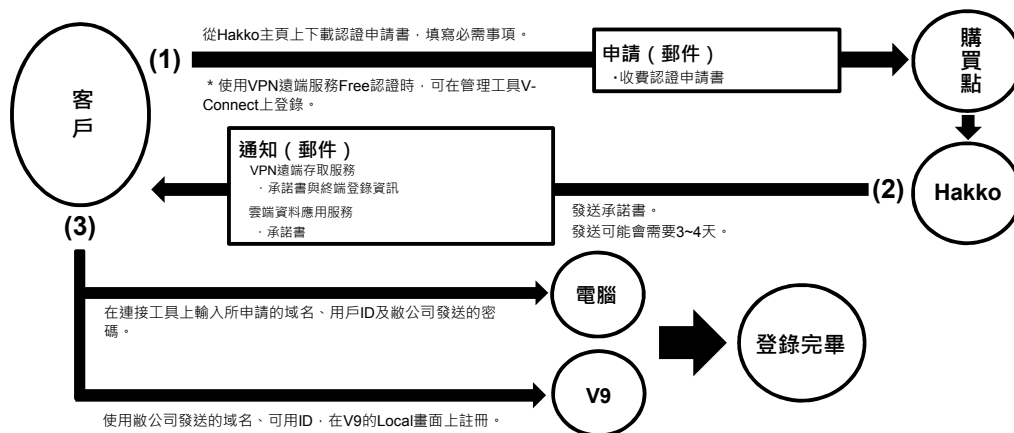

管理工具V-Connect、V-CloudDaraManager及認證申請書的下载鏈接

並可從主頁上下载使用Web Machine Interface服務時的常見問題。

URL : <http://monitouch.fujielectric.com/site/support-e/download-index-01.html>

**Hakko Electronics Co., Ltd.**

<http://www.monitouch.com>

Overseas Sales Department

Tel. +81-76-274-2144 Fax. +81-76-274-5136